

# DETALHE POÇO DE VISITA

SEM ESCALA  
(COTAS EM CM)

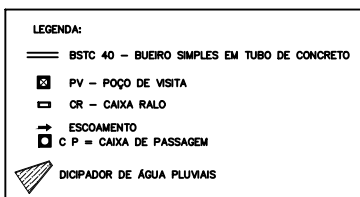

**MEMORIA DE CALCULO**  
 BSTC 40 = 6,00 M  
 BSTC 600 = 51,00 M  
 CAIXA RALO = 4 UNID  
 CAIXA DE PASSAGEM = 2,00 UNID  
 SARJETA = 175,00 M

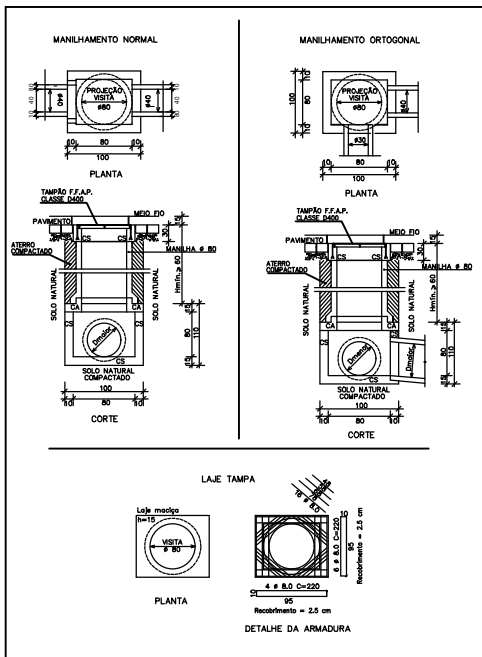
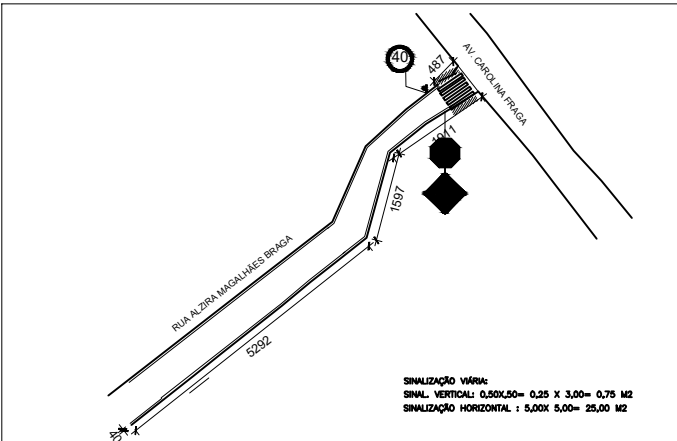
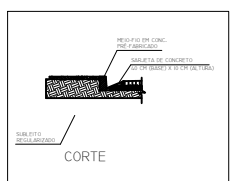
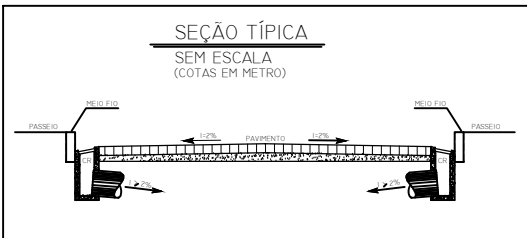
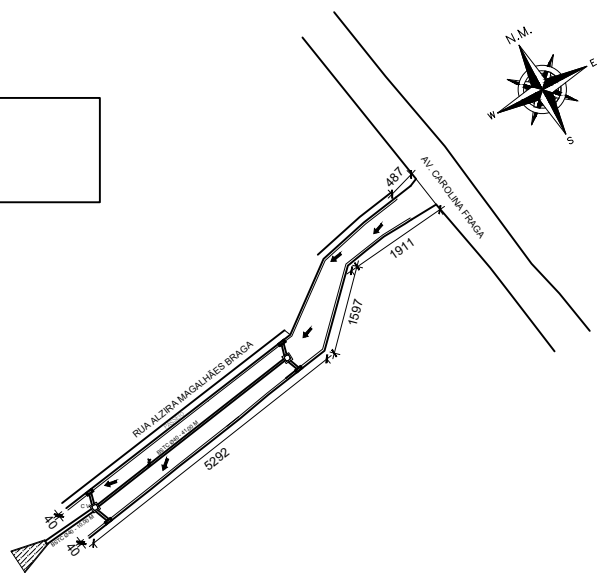
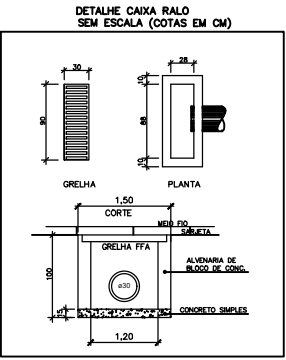

**SINALIZAÇÃO VÁRIA:**  
 SINAL VERTICAL: 0,50X0,50 = 0,25 X 3,00 = 0,75 M2  
 SINALIZAÇÃO HORIZONTAL : 5,00X 5,00 = 25,00 M2

PMAV	PREFEITURA MUNICIPAL DE ATELIO VIVALDOVA - ES	
	SECRETARIA MUNICIPAL DE OBRAS E SERVIÇOS URBANOS	
PROJETO DE DRENAGEM E SINALIZAÇÃO VÁRIA		
LOCAL: RUA ALZIRA MAGALHÃES BRAGA, BARRIO VILA REIS - ATELIO VIVALDOVA - ES		
CONTENIDO: PLANTA BAIXA DE DRENAGEM E SINALIZAÇÃO VÁRIA		
FECHA:	APROVAÇÃO:	ELABORADO, REVISADO E EM ENDORÇAMENTO: RESPONSÁVEL TÉCNICO:
2/2	JOSÉ CARLOS FERREIRAS PROJETO MUNICIPAL	LUCAS RODRIGUES RAMOS